

D

**Einbauanleitung: Elektroanlage für
Anhängervorrichtung.....3**

F

**Instructions de montage: Installation électrique pour
dispositif d'attelage6**

GB

**Installation Instructions: Electrical System for Towing
Hitch.....9**

I

**Istruzioni per l'installazione: Impianto elettrico per il
gancio di traino 12**

NL

Inbouw instructie: Elektrische installatie voor trekhaak..... 15

CZ

**Návod k montáži: Elektrické zařízení pro závěsné
zařízení..... 18**

S

**Monteringsanvisning: Elektroanläggning för
släpvagnskoppling21**

Westfalia		
321 651 300 113		VW T5 GP / T6 Pritsche mit Vorrüstung bis MY12
321 653 300 113		VW T5 GP / T6 Pritsche mit Vorrüstung ab MY13

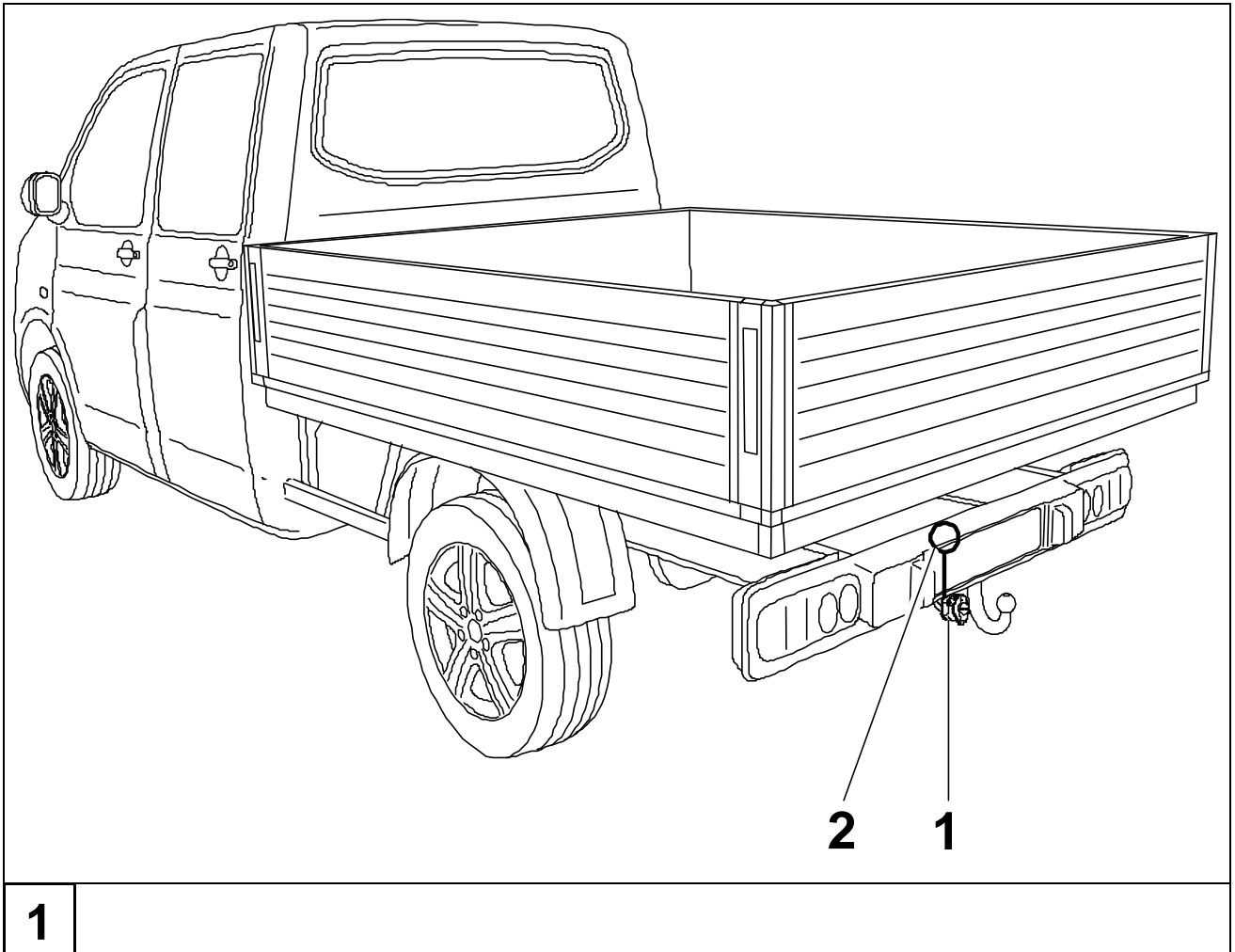

D

Einbauanleitung: Elektroanlage für Anhängervorrichtung

Wichtige Hinweise

Vor Arbeitsbeginn die Einbauanleitung lesen.

Der Elektroeinbausatz darf nur von qualifiziertem Fachpersonal eingebaut werden.

Beachten Sie bei Montagearbeiten am Fahrzeug die aktuellen Reparaturleitfäden des Fahrzeuges.



Vorsicht - Batterie abklemmen!

Beschädigung der KFZ-Elektronik, elektronisch gespeicherte Daten können verloren gehen.

Vor Arbeitsbeginn den Fehlerspeicher auslesen.

Ggf. ein Ruhestrom-Erhaltungsgerät verwenden.

► Hinweis

Bei der Montage auf folgende Punkte besonders achten:

- Leitungen dürfen weder eingeklemmt noch beschädigt sein.
- Alle Dichtungselemente ordnungsgemäß anbringen.
- Die Steckdosendichtung muss auf dem Isolierschlauch positioniert werden und nicht auf den Einzeladern.
- Leitungen so verlegen, dass diese weder am Fahrzeug scheuern noch abknicken.
- Leitungen nicht in unmittelbarer Nähe der Abgasanlage verlegen.

Der Ausfall einer Anhängerleuchte (auch die Blinkerleuchten, nicht Rückfahrscheinwerfer und Nebelschlussleuchte) wird durch die Lichtausfall-Kontrolle im Kombi-Instrument signalisiert. Eine zusätzliche Kontroll-Leuchte (C2) zur Kontrolle der Fahrtrichtungsanzeiger am Anhänger ist im Fahrzeug ggfs. nicht vorhanden.

Bei Anhängerbetrieb wird die Nebelschlussleuchte des Zugfahrzeugs abgeschaltet.

Bei Anhängern ohne Nebelschlussleuchte muss diese nachgerüstet werden.

Ein Steckdosenadapter darf nur im Anhängerbetrieb genutzt werden. Nach dem Anhängerbetrieb den Steckdosenadapter entfernen.

Die Prüfung der Anhängerfunktionen mit einem Anhänger oder einem Prüfgerät mit Belastungswiderständen durchführen.

Technische Änderungen vorbehalten!

Elektrosatz einbauen

1. Batterie abklemmen.
2. -MY12: Von der fahrzeugseitigen 14-pol. Steckverbindung (Abb. 1/2) den Stecker mit der Leitungsbrücke abziehen (wird nicht mehr benötigt) und den 14-pol. Stecker vom Steckdosenleitungssatz aufstecken und verrasten.
3. MY13:-Von der fahrzeugseitigen 2- und 14-pol. Steckverbindung (Abb. 1/2) die beiden Gegenstecker abziehen (werden nicht mehr benötigt) und den 2- und 14-pol. Stecker vom Steckdosenleitungssatz aufstecken und verrasten.

Steckdose montieren

4. Das Mikroschaltergehäuse und den Kontakteinsatz durch das Loch im Steckdosenhalter (Abb. 1/1) führen.
5. Das 3-polige Gehäuse auf den Mikroschalter in der Steckdose stecken (auf Kodierung achten) und eindrücken.
6. Den 13-poligen Kontaktträger so weit in das Steckdosengehäuse stecken (auf Kodierung achten) bis es hörbar einrastet.
7. Die Steckdose mit den beiliegenden Schrauben am Querrohr bzw. Steckdosenhalter (Abb. 1/1) festschrauben, Drehmoment max. 2,0 Nm.

Funktion prüfen

8. Fahrzeugbatterie wieder anschließen.
9. Die Codierung erfolgt über das ServiceNet oder wenden Sie sich an das NSC.
10. Abschließend wie zu Beginn eine Systemabfrage über die „Geführte Fehlersuche“ durchführen und evtl. Fehlercodes löschen.
11. Die Anhängerfunktionen mit einem geeigneten Prüfgerät (mit Belastungswiderständen) oder mit einem Anhänger prüfen.
12. Alle Leitungen mit Kabelbindern befestigen und alle ausgebauten Teile wieder einbauen.

Steckdosenbelegung

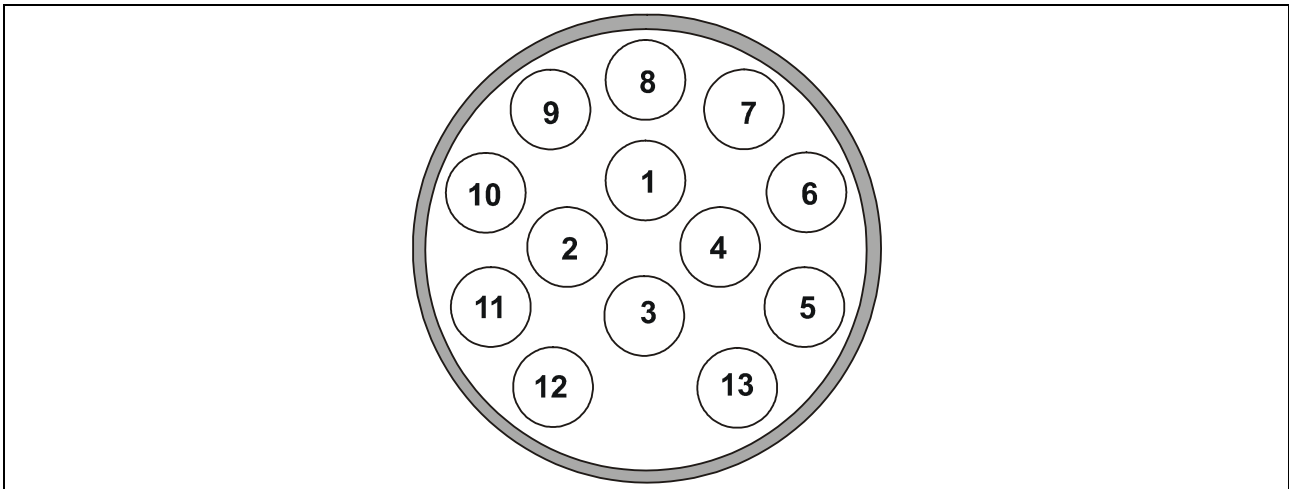

Kontakt	Stromkreis	Leitungsfarbe
1	Blinkleuchte, links	schwarz/weiß
2	Nebelschlussleuchte	grau/blau
3	Masse (Stromkreis 1-8)	braun
4	Blinkleuchte, rechts	schwarz/grün
5	Rückleuchte, rechts	grau/rot
6	Bremsleuchte	schwarz/rot
7	Rückleuchte, links	grau/schwarz
8	Rückfahrscheinwerfer	schwarz/blau
9	Dauerplus	rot
10	Ladeleitung	(gelb)
11	Masse (Stromkreis 10)	(braun/weiß)
12	Anhängerkennung	--
13	Masse (Stromkreis 9)	braun

Tabelle 1

Belegung Mikroschaltergehäuse

Kontakt	Leitungsfarbe
1	grau/weiß
2	grau/blau
3	weiß

Tabelle 2

F

Instructions de montage: Installation électrique pour dispositif d'attelage

Remarques importantes

Avant de commencer l'intervention, lire les instructions d'installation.

L'installation du module électronique ne doit être réalisée que par des techniciens qualifiés.

Pendant l'exécution des travaux d'installation sur le véhicule, respecter le manuel de réparation actuel du véhicule.



Attention - débrancher la batterie !

Endommagement de l'électronique du véhicule, les données enregistrées électroniquement peuvent être perdues.

Extraire la mémoire des erreurs avant de commencer l'intervention.

Le cas échéant, utiliser un générateur de courant de veille.

► Remarque

Observer avec attention les points suivants lors du montage :

- Les fils ne doivent pas être endommagés ou pincés.
- Les joints d'étanchéité doivent être installés avec soin.
- Le joint de la prise de courant doit être placé sur la gaine isolante et non sur les fils électriques.
- Disposer les fils de façon à ce qu'ils ne puissent pas frotter sur le véhicule ou être pliés.
- Ne pas faire passer le faisceau à proximité immédiate du système d'échappement.

Lorsqu'une ampoule est défectueuse sur la remorque (y compris les clignotants, mais pas les feux de recul ni les feux de brouillard), l'ordinateur de bord signale le problème. Le voyant de contrôle des clignotants de la remorque (C2) n'est pas pré-cablé sur ce véhicule.

Lors de l'utilisation d'une remorque, les feux anti-brouillard arrière du véhicule se coupent automatiquement.

Pour les remorques non équipées de feux anti-brouillard arrière, il faut en installer un.

Un adaptateur de prise femelle ne doit être utilisé que pour le fonctionnement de l'attelage. Retirer cet adaptateur une fois que l'attelage n'est plus utilisé.

Tester le fonctionnement du faisceau avec un dispositif muni de véritables ampoules (rampe de feux).

Sous réserve de modifications techniques !

Installer le kit électrique

1. Déconnecter la batterie.
2. -MY12: Débrancher le connecteur avec le pont de câbles (n'est plus nécessaire) du connecteur 14 broches (fig. 1/2), côté véhicule, et brancher et enclencher le connecteur à 14 broches du kit de câbles de la prise.
3. MY13-: Débrancher les 2 connecteurs (n'est plus nécessaire) du connecteur 2 et 14 broches (fig. 1/2), côté véhicule, et brancher et enclencher le connecteur à 2 et 14 broches du kit de câbles de la prise.

Installer la prise

4. Faire passer le boîtier du micro-interrupteur et l'insert du contact par le trou dans le support de la prise (Fig. 1/1).
5. Enficher le boîtier 3 pôles sur le microcontacteur dans la prise de courant (respecter le codage) et l'enfoncer.
6. Enficher le support de contact 13 pôles dans le boîtier de prise de courant (respecter le codage) jusqu'à ce qu'il s'enclenche de façon audible.
7. Visser la prise avec les vis fournies sur le tube transversal et le support de la prise (Fig. 1/1), couple : 2,0 Nm maxi.

Contrôler le fonctionnement

8. Rebrancher la batterie du véhicule.
9. Codage est effectué sur la ServiceNet ou communiquez avec le NSC
10. Ensuite, comme au début de la procédure, exécuter une interrogation du système par le « Dépistage des erreurs » et effacer les codes d'erreurs s'il y en a.
11. Vérifier les fonctions de la remorque avec un appareil de contrôle approprié (avec résistances de charge) ou avec une remorque.
12. Fixer tous les câbles avec des serre-câbles et remonter toutes les pièces déposées.

Attribution des prises

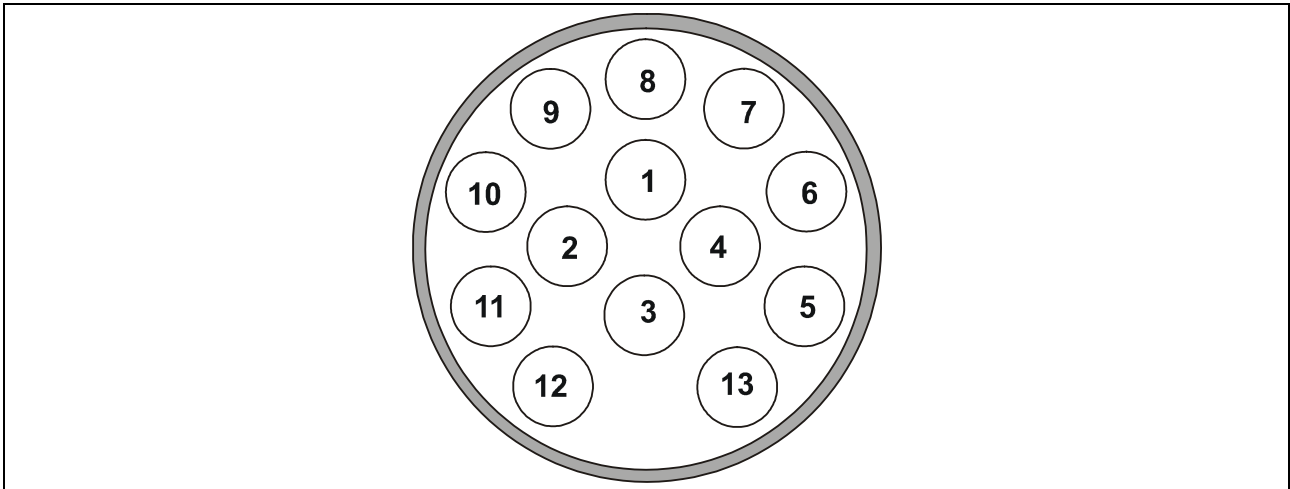

Contact	Circuit	Couleur du câble
1	Clignotant, gauche	Noir/Blanc
2	Feu antibrouillard	Gris/Bleu
3	Masse (circuit 1-8)	Marron
4	Clignotant, droit	Noir/Vert
5	Feu arrière, droit	Gris/Rouge
6	Feu stop	Noir/Rouge
7	Feu arrière, gauche	Gris/Noir
8	Phare de recul	Noir/Bleu
9	Plus permanent	Rouge
10	Câble de charge	(Jaune)
11	Masse (circuit 10)	(Marron/Blanc)
12	Code de remorque	--
13	Masse (circuit 9)	Marron

Tableau 1: Attribution prise

Attribution du boîtier du micro-interrupteur

Contact	Couleur du câble
1	Gris/Blanc
2	Gris/Bleu
3	Blanc

Tableau 2 : Attribution du micro-interrupteur



Installation Instructions: Electrical System for Towing Hitch

Important notes

Read the installation manual prior to starting work.

The electrical kit should only be installed by qualified personnel.

Follow the guidance in the current vehicle repair manual when performing installation work on the vehicle.



Caution – Disconnect the battery!

Danger of damage to the vehicle's electronic system. Data which are stored electronically may get lost.

Read out the fault storage prior to starting work.

Use a closed-circuit current conservation unit if necessary.

► Note

During installation special attention has to be paid to the following points:

- Cables must not be pinched or damaged.
- All sealing elements have to be installed properly.
- The socket gasket has to be positioned on the insulating sleeve and not on the individual wires.
- Lay the cables such that they do not rub on the vehicle and are not bent.
- Do not lay any cables near the exhaust system.

When a trailer lamp fails (including direction indicator lights, but not back-up light and rear fog lamp), this is indicated by the light failure indicator in the instrument cluster. An additional indicator light (C2) for monitoring the direction indicators on the trailer is not provided in the vehicle.

When a trailer is used, the rear fog lamp of the traction vehicle is deactivated.

In the case of trailers without rear fog lamp, a rear fog lamp has to be retrofitted.

A socket adapter may only be used in conjunction with a trailer. When the trailer is no longer used, remove the socket adapter.

Correct trailer operation has to be checked using a trailer or a test instrument with load resistors.

Subject to technical alterations!

Install electrical kit

1. Disconnect the battery.
2. –MY12: Remove the socket with the jumper link (no longer required) from the vehicle-side 14-pole socket connector (Fig. 1/2) and connect and click in the 14-pole socket from the socket wiring harness.
3. MY13-: Remove the 2 counter-sockets (no longer required) from the vehicle-side 2- and 14-pole socket connector (Fig. 1/2) and connect and click in the 2- and 14-pole socket from the socket wiring harness.

Fit the socket

4. Feed the microswitch housing and the contact insert through the hole in the socket mounting (Fig. 1/1).
5. Push the 3-pin housing on the microswitch into the socket (check the encoding) and then push it in.
6. Push the 13-pin contact support into the socket housing (check the coding) until you hear it latch into place.
7. Screw the socket to the cross tube or socketed mounting (Fig. 1/1) using the screws supplied, torque setting: max. 2.0 Nm.

Check operation

8. Re-connect the vehicle battery.
9. Coding is done on the ServiceNet or contact the NSC.
10. Then, as in the beginning, perform a system request via the "Guided trouble shooting" and delete any possible error codes.
11. Check the functions of the trailer using a suitable test device (with load resistances) or with a trailer attached.
12. Secure all cables with cable ties and re-fit all parts disassembled.

Socket allocation

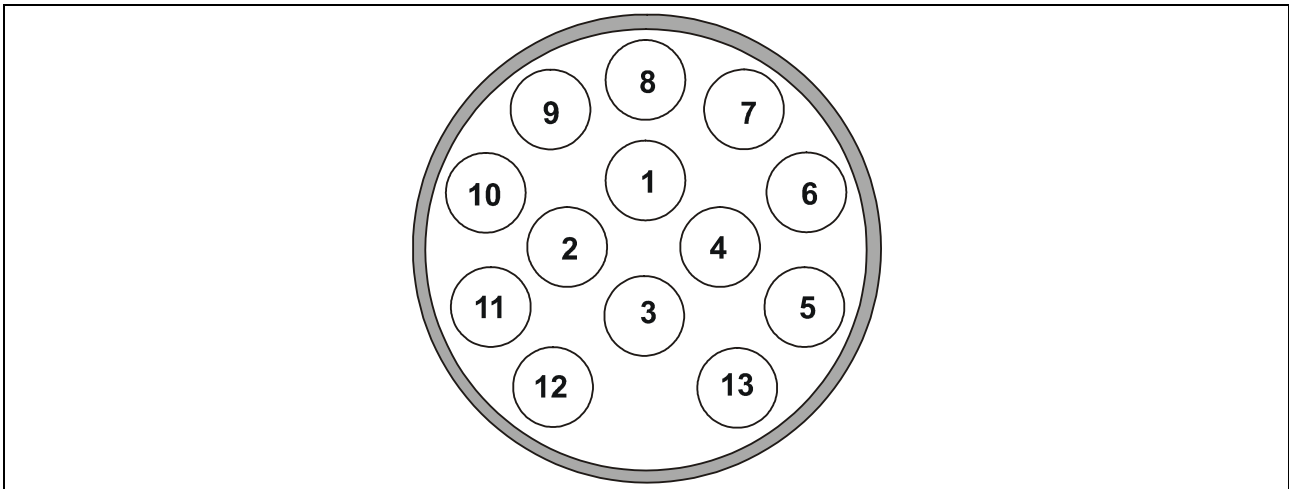

Contact	Circuit	Wire colour
1	Indicator, left side	black / white
2	Rear fog light	grey / blue
3	Earth (Circuit 1-8)	brown
4	Indicator, right side	black / green
5	Rear light, right side	grey / red
6	Brake light	black / red
7	Rear light, left side	grey / black
8	Reversing lamps	black / blue
9	Continuous positive	red
10	Charging cable	(yellow)
11	Earth (Circuit 10)	(brown / white)
12	Trailer detection	--
13	Earth (Circuit 9)	brown

Table 1: Socket allocation

Microswitch housing allocation

Contact	Wire colour
1	grey / white
2	grey / blue
3	white

Table 2: Microswitch allocation



Istruzioni per l'installazione: Impianto elettrico per il gancio di traino

Note importanti

Prima di iniziare i lavori, leggere le istruzioni di montaggio.

Il kit elettrico deve essere montato solo da personale qualificato.

Per il montaggio sul veicolo rispettare la Guida riparazioni nella versione aggiornata.



Attenzione - Staccare la batteria!

Danni all'elettronica del veicolo, i dati memorizzati possono essere persi.

Prima di iniziare consultare la memoria degli errori.

Se necessario, utilizzare un apparecchio di mantenimento della corrente di riposo.

► Nota

Durante il montaggio prestare molta attenzione a quanto segue:

- I cavi non devono essere bloccati o danneggiati.
- Posizionare tutte le guarnizioni a regola d'arte.
- La guarnizione della presa deve essere posizionata sulla guaina isolante e non sui singoli fili.
- Posare i cablaggi in modo tale, che non sfreghino contro il veicolo e non risultino piegati.
- Non posare i cablaggi nelle immediate vicinanze dell'impianto gas di scarico.

Il guasto di una lampada del rimorchio (anche i lampeggiatori, ma non la luce di retromarcia ed il retronebbia) viene segnalato dal controllo del guasto delle lampade dello strumento combinato. Un'ulteriore lampada (C2) di controllo degli indicatori di direzione del rimorchio non è presente sul veicolo.

In caso di funzionamento con rimorchio viene spenta la luce retronebbia del veicolo.

In caso di rimorchi non corredati di luce retronebbia, questa dovrà essere prevista.

La presa adattatore può essere impiegata solo in presenza del rimorchio. Staccando il rimorchio togliere anche la presa adattatore.

Verificare le funzioni con il rimorchio stesso oppure un dispositivo di misurazione con resistenze di carico.

Con riserva di modifiche tecniche!

Installazione del kit elettrico

1. Scollegare la batteria.
2. -MY12: Estrarre il connettore con il ponticello dalla connessione a spina da 14 poli della vettura (non sarà più utilizzato) e inserire il connettore da 14 poli del set di cavi della presa (fig. 1/2), facendolo scattare in posizione.
3. MY13-: Estrarre le 2 connettore a spina da 2 e 14 poli della vettura (non sarà più utilizzato) e inserire il connettore da 2- e 14 poli del set di cavi della presa (fig. 1/2), facendolo scattare in posizione.

Montaggio della presa

4. Far passare l'alloggiamento dei microswitch e l'inserto contatti attraverso il foro el supporto presa (fig. 1/1).
5. Infilare l'alloggiamento tripolare sul microinterruttore nella presa (prestare attenzione alla codifica) e premerlo.
6. Infilare il portacontatti da 13 poli nell'alloggiamento presa (prestare attenzione alla codifica) fino a innestarlo con uno scatto.
7. Stringere la presa sul tubolare trasversale o sul supporto presa (fig. 1/1) con le viti accluse, coppia di serraggio: max. 2,0 Nm.

Verifica del funzionamento

8. Ricollegare la batteria della vettura.
9. Codifica avviene sulla ServiceNet o contattare il NSC.
10. Quindi eseguire come all'inizio un'interrogazione del sistema tramite la "Ricerca anomalie guidata" ed eventualmente cancellare i codici di errore.
11. Verificare le funzioni del rimorchio con un apparecchio di prova (dotato di resistenze di carico) oppure con un rimorchio.
12. Fissare tutti i cavi con serracavi e rimontare i componenti smontati.

Piedinatura della presa

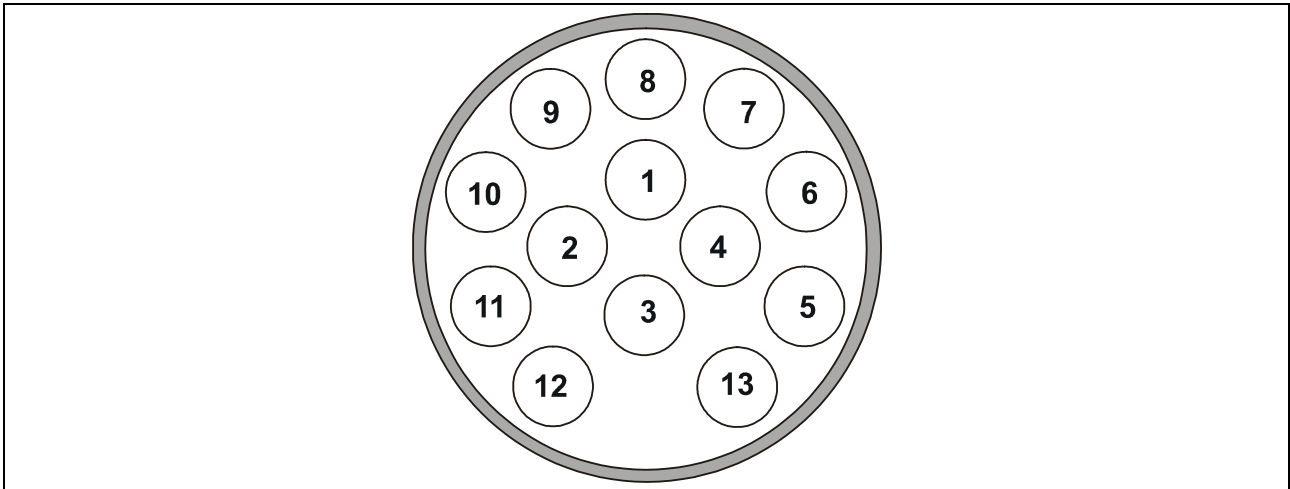

Contatto	Circuito	Colore del conduttore
1	Freccia direzionale, sinistra	nero/bianco
2	Luce retronebbia	grigio/blu
3	Massa (circuito 1-8)	marrone
4	Freccia direzionale, destra	nero/verde
5	Luce posteriore, destra	grigio/rosso
6	Luce stop	nero/rosso
7	Luce posteriore, sinistra	grigio/nero
8	Proiettori retromarcia	nero/blu
9	Positivo permanente	rosso
10	Cavo di carica	(giallo)
11	Massa (circuito 10)	(marrone/bianco)
12	Riconoscimento rimorchio	--
13	Massa (circuito 9)	marrone

Tabella 1: piedinatura della presa

Piedinatura dell'alloggiamento microswitch

Contatto	Colore del conduttore
1	grigio/bianco
2	grigio/blu
3	bianco

Tabella 2: Piedinatura dei microswitch

NL

Inbouw instructie: **Elektrische installatie voor trekhaak**

Belangrijke opmerkingen

Lees voor begin van de werkzaamheden de montagehandleiding door.

De elektrische montageset mag uitsluitend worden gemonteerd door gekwalificeerd personeel.

Let bij montagewerkzaamheden aan het voertuig op de actuele reparatiehandleiding van het voertuig.



Pas op – accu afklemmen!

Beschadiging van de voertuigelektronica, elektronisch bewaarde gegevens kunnen verloren gaan.

Voor begin van de werkzaamheden foutgeheugen uitlezen.

Zo nodig een ruststroom-behoudgedeelte gebruiken.

► Pas op

Let bij de montage vooral op de volgende punten:

- Leidingen mogen noch worden ingeklemd noch beschadigd.
- Alle dichtingselementen goed bevestigen.
- De stopcontactpakking moet op de isolatieslang worden gepositioneerd en niet op de enkelvoudige aders.
- Leidingen zo leggen dat deze noch aan het voertuig wrijven noch knikken.
- Leidingen niet in de directe nabijheid van de uitlaatinstallatie leggen.

Wanneer een aanhangerlamp uitvalt (ook de richtingaanwijzers, maar niet achteruitrijlampen en mistachterlampen), wordt dit gesignaleerd door de lichtuitval-controle in het combi-instrument. Het voertuig is niet voorzien van een aanvullende controlelamp (C2) voor de controle van de richtingaanwijzers op de aanhanger.

Bij rijden met een aanhanger wordt de mistachterlamp van het trekvoertuig uitgeschakeld.

Bij aanhangers zonder mistachterlamp moet deze achteraf worden geïnstalleerd.

Een adapter voor de contactdoos mag uitsluitend worden gebruikt bij het rijden met aanhanger. In het vervolg dient de adapter te worden verwijderd.

Controleer de aanhangerfuncties door het aansluiten aan een aanhanger of m.b.v. een testapparaat met belastingsweerstand.

Technische wijzigingen voorbehouden!

Elektroset monteren

1. Accu losklemmen.
2. -MY12: Van de 14-pol. stekerverbinding aan voertuigzijde de stekker met de leidingsbrug lostrekken (wordt niet meer gebruikt) en de 14-pol. stekker van de leidingset (afb. 1/2) voor de contactdoos erop steken en vastmaken.
3. MY13-: Van de 2- en 14-pol. stekerverbinding aan voertuigzijde lostrekken (wordt niet meer gebruikt) en de 2- en 14-pol. stekker van de leidingset (afb. 1/2) voor de contactdoos erop steken en vastmaken.

Contactdoos monteren

4. De microschakelaarbehuizing en het contactinzetstuk door de opening in de contactdooshouder (afb. 1/1) invoeren.
5. De 3-polige behuizing op de microschakelaar in de contactdoos steken (let op de codering) en indrukken.
6. De 13-polige contactdrager zo ver in de contactdoosbehuizing steken (let op de codering) tot deze hoorbaar vastklikt.
7. De contactdoos met de bijgevoegde schroeven op de dwarspijp resp. contactdooshouder (afb. 1/1) schroeven, koppel: max. 2,0 Nm.

Functie controleren

8. Voertuigaccu weer aansluiten.
9. Codering wordt gedaan op de Servicenet of contact opnemen met de NSC.
10. Vervolgens net als aan het begin van een systeemopvraag via de "Geleide foutopsporing" uitvoeren en evt. foutodes wissen.
11. De aanhangwagenfuncties met een geschikt testapparaat (met belastingsweerstand) of met een aanhangwagen controleren.
12. Alle leidingen met kabelbinders bevestigen en alle gedemonteerde delen weer monteren.

Contactdoosbezetting

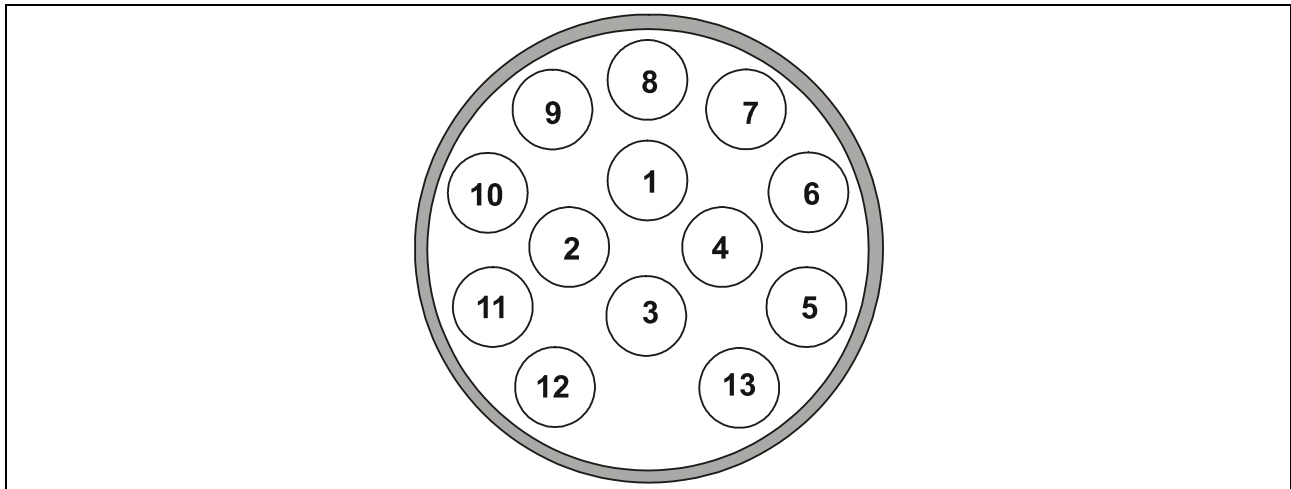

Contact	Stroomcircuit	Leidingskleur
1	Knipperlicht, links	zwart/wit
2	Mistachterlicht	grijs/blauw
3	Massa (stroomcircuit 1-8)	bruin
4	Knipperlicht, rechts	zwart/groen
5	Achterlicht, rechts	grijs/rood
6	Remlicht	zwart/rood
7	Achterlicht, links	grijs/zwart
8	Achteruitrijlicht	zwart/blauw
9	Continuplus	Rood
10	Laadleiding	(geel)
11	Massa (stroomcircuit 10)	(bruin/wit)
12	Aanhangwagenidentificatie	--
13	Massa (stroomcircuit 9)	bruin

Tabel 1: Bezetting contactdoos

Bezetting microschemelaarbehuizing

Contact	Leidingskleur
1	grijs/wit
2	grijs/blauw
3	wit

Tabel 2: Bezetting microschemelaar

CZ

Návod k montáži: Elektrické zařízení pro závěsné zařízení

Důležitá upozornění

Před začátkem práce si přečtěte návod k montáži.

Elektrickou sadu smí instalovat pouze kvalifikovaný odborný personál.

Při provádění montážních prací na vozidle se řiďte aktuálními příručkami pro opravy vozidla.



Pozor – odpojte akumulátor!

Poškození elektroniky motorového vozidla, případná ztráta elektronicky do paměti uložených dat.

Před začátkem práce vyčtěte paměť poruch.

Eventuálně použijte přístroj na udržování klidového proudu.

► Upozornění

Při montáži mějte na zřeteli především následující body:

- Vedení nesmí být uskřípnuta nebo poškozena.
- Instalujte řádně všechny těsnicí prvky.
- Těsnění zásuvky musí být umístěno na izolační hadici a ne na jednotlivých žilách.
- Vodiče instalujte tak, aby se nedřely o vozidlo nebo se nenalomily.
- Vodiče nevedte v bezprostřední blízkosti výfuku.

Selhání osvětlení přívěsu (včetně ukazatelů směru jízdy, kromě zpětných světlometů a koncových světel do mlhy) je signalizována kontrolkou poruchy osvětlení ve sdruženém přístroji na palubní desce. Dodatečná kontrolka (C2) na kontrolu ukazatelů směru jízdy na přívěsu ve vozidle neexistuje.

Při jízdě s přívěsem se vypne mlhové koncové světlo vozidla.

U přívěsů bez koncového světla do mlhy, musíte toto světlo dodatečně instalovat.

Adaptér zásuvky se smí používat pouze při jízdě s přívěsem. Po ukončení jízdy s přívěsem, adaptér zásuvky odstraňte.

Funkce přívěsu kontrolujte přímo s přívěsem nebo pomocí kontrolního přístroje se zatěžovacími odpory.

Technické změny vyhrazeny!

Montáž elektrické sady

1. Odpojte baterii.
2. -MY12: Ze 14 pólového konektorového spojení na straně vozidla vytáhněte zástrčku s vodivou spojkou (již nebude zapotřebí) a nasadte 14 pólovou (obr. 1/2) zástrčku ze sady vodičů zástrčky a nechejte ji zaskočit.
3. MY13-: Ze 2- a 14 pólového konektorového spojení na straně vozidla vytáhněte zástrčku (již nebude zapotřebí) a nasadte 2- a 14 pólovou (obr. 1/2) zástrčku ze sady vodičů zástrčky a nechejte ji zaskočit.

Montáž zásuvky

4. mikropsínač bydlení a kontakt vložte do otvoru v držáku zásuvky (obr. 1/1) olovo.
5. Nasadte 3 pólové pouzdro na mikropsínač v zásuvce (dodržujte kódování) a zatlačte jej.
6. Zasuňte 13 pólový držák kontaktů tak daleko do tělesa zásuvky (dodržujte kódování), dokud slyšitelně nezaskočí.
7. Pevně přišroubujte zásuvku přiloženými šrouby k příčné trubce resp. držáku zásuvky (obr. 1/1), Otočný moment: max. 2,0 Nm.

Kontrola funkce

8. Připojte opět vozidlovou baterii.
9. Kódování se provádí na ServiceNet nebo se obraťte na NSC.
10. Nakonec proveďte jako na začátku systémové dotazování prostřednictvím „Řízeného vyhledávání chyb“ a vymažte případné chybné kódy.
11. Zkontrolujte funkce přívěsu vhodným kontrolním přístrojem (se zatěžovacími odpory) nebo s přívěsem.
12. Všechna vedení připevněte kabelovými svorkami a všechny demontované díly opět zabudujte.

Osazení zásuvky

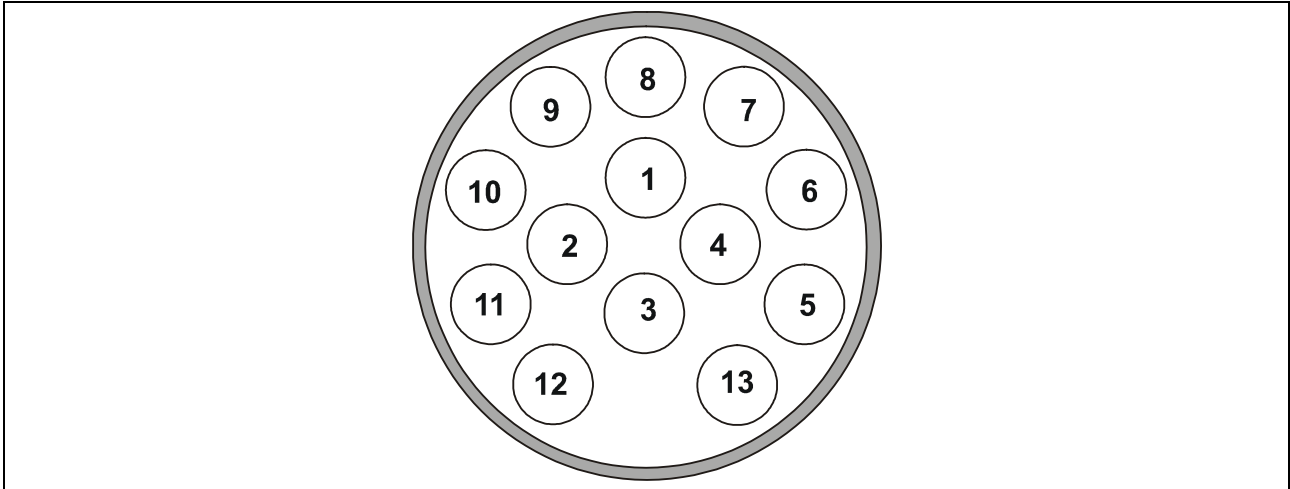

Kontakt	Proudový obvod	Barva vodiče
1	blikač, vlevo	černobílá
2	koncové mlhové světlo	šedomodrá
3	zemnění (proudový obvod 1-8)	hnědá
4	blikač, vpravo	černozelená
5	zadní světlo, vpravo	šedočervená
6	brzdové světlo	černočervená
7	zadní světlo, vlevo	šedočerná
8	zpětné světlomety	černomodrá
9	trvalý kladný pól	červená
10	nabíjecí vedení	(zlutá)
11	zemnění (proudový obvod 10)	(hnědá/bílá)
12	rozpoznání přívěsu	--
13	zemnění (proudový obvod 9)	hnědá

Tabulka 1: Osazení zásuvky

Osazení pouzdra mikrospínače

Kontakt	Barva vodiče
1	šedá/bílá
2	šedomodrá
3	bílá

Tabulka 2: Osazení mikrospínače

S

Monteringsanvisning: Elektroanläggning för släpvagnskoppling

Viktiga anvisningar

Läs monteringsanvisningen före arbetets början.

Inbyggnadssatsen får endast monteras av behörig personal.

Följ instruktionerna i respektive reparationshandbok vid monteringsarbeten på fordonet.



Varning - Koppla loss batteriet!

Risk för skador i fordons elektronik, elektroniskt sparade uppgifter kan gå förlorade.

Läs av buffertminnet före arbetets början.

Använd ev. underhållsladdning.

► Hänvisning

Observera följande punkter under monteringen:

- Kablar får inte klämmas eller skadas.
- Montera samtliga packningar enligt anvisning.
- Packningen för stickkontakten skall placeras på isoleringsslangen och inte på de separata kablarna.
- Dra kablarna på sådant sätt att de vare sig nöter eller knäcks mot karosdelar.
- Dra aldrig kablar i närheten av avgassystemet.

En icke fungerande släpvagnslykta (även körriktningvisare, inte backlykta och dimstrålkastare) visas med varningslampa för icke fungerande lykta i kombiinstrumentet. En extra kontrollampa (C2) för kontroll av körriktningvisaren på släpvagnen finns inte i fordonet.

Dragfordonets dimstrålkastare inaktiveras vid tillkopplad släpvagn.

Montera en dimstrålkastare på släpvagnen om sådan saknas.

En adapter för stickkontakten får endast användas när släpvagnen är tillkopplad. Demontera adaptern när släpvagnen kopplas loss.

Kontrollera släpvagnsfunktionen med tillkopplad släpvagn eller kontrollutrustning med belastningsmotstånd.

Tekniska ändringar förbehålles.

Montera elsatsen

1. Lossa batterianslutningarna.
2. -MY12: Dra av stickkontakten med ledningsbryggan från fordonets 14-poliga stickförbindning (den behövs inte längre), sätt på den 14-poliga stickkontakten (bild 1/2) till kontaktdosans ledningssats och fixera den.
3. MY13-: Dra av stickkontakten från fordonets 2- och 14-poliga stickförbindning (den behövs inte längre), sätt på den 2- och 14-poliga stickkontakten (bild 1/2) till kontaktdosans ledningssats och fixera den.

Montera kontaktdosan

4. För in mikrobrytarens hus och kontaktinsatsen genom hållaren för kontaktdosan (bild 1/1).
5. Sätt i det 3-poliga huset på mikrobrytaren (beakta kodningen) och tryck in det.
6. Tryck in den 13-poliga kontakthållaren så långt i stickdosehuset tills du hör att den snäpper fast (beakta kodningen).
7. Skruva fast kontaktdosan med bifogade skruvar på tvärröret resp. hållaren för kontaktdosan (bild 1/1), Åtdragningsmoment: max. 2,0 Nm.

Kontrollera funktionen

8. Anslut åter bilbatteriet.
9. Kodning sker på ServiceNet eller kontakta NSC.
10. Genomför avslutningsvis som vid starten en systemkontroll via "Styrd felsökning" och radera ev. felkoder.
11. Kontrollera släpvagnsfunktionen med ett lämpligt testinstrument (med belastningsmotstånd) eller med en släpvagn.
12. Fixera alla ledningar med kabelband och återmontera alla avmonterade delar.

Beläggning av kontaktdosor

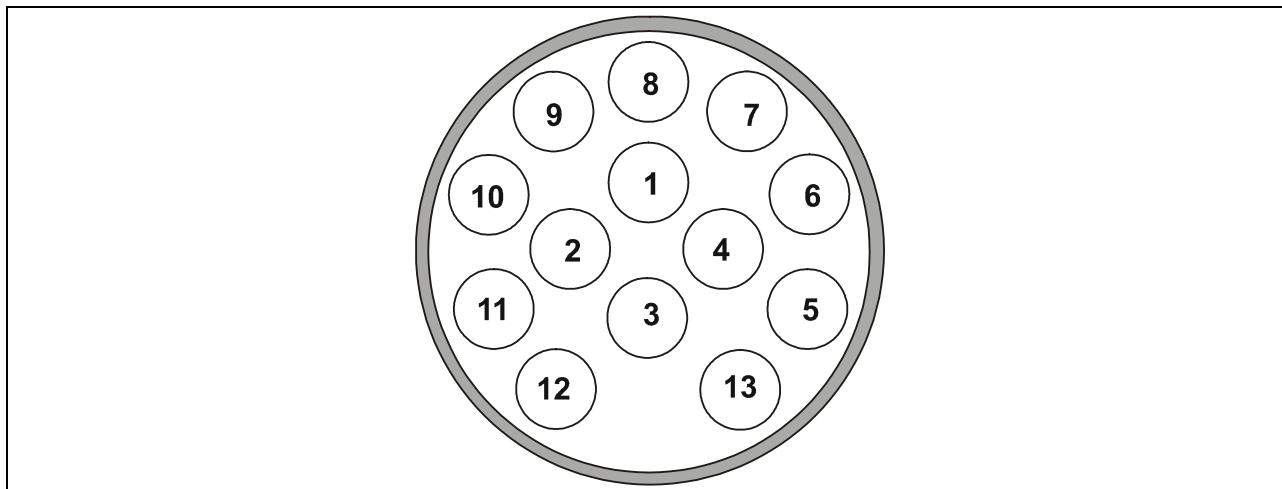

Kontakt	Strömkrets	Ledningsfärg
1	Blinkers, vänster	svart/vit
2	Dimbakljus	grå/blå
3	Jord (strömkrets 1-8)	brun
4	Blinkers, höger	svart/grön
5	Bakljus, höger	grå/röd
6	Bromsljus	svart/röd
7	Bakljus, vänster	grå/svart
8	Backljus	svart/blå
9	Permanent plus	röd
10	Laddningskabel	(gul)
11	Jord (klämma 10)	(brun/vit)
12	Släpvagnskod	--
13	Jord (klämma 9)	brun

Tabell 1 Beläggning stickdosa

Beläggning mikrobrytarhus

Kontakt	Ledningsfärg
1	grå/vit
2	grå/blå
3	vit

Tabell 2 Beläggning mikrobrytare